



**TUS ESTORES ENROLLABLES**  
CORTINAS Y ESTORES ONLINE

# Guía de Instalación para Estores Enrollables

## CÓMO INSTALAR UN ESTOR ENROLLABLE

Elementos de instalación que habrás recibido



Estor Enrollable



Soportes con tapas cubre tornillos



Contrapesos o tensor de cadena



Tornillos



Tacos

### Herramientas que necesitas



Lápiz



Destornillador



Broca



Taladro

### Consideraciones previas

Todos los soportes permiten la instalación a techo o a pared, indistintamente.

Al techo

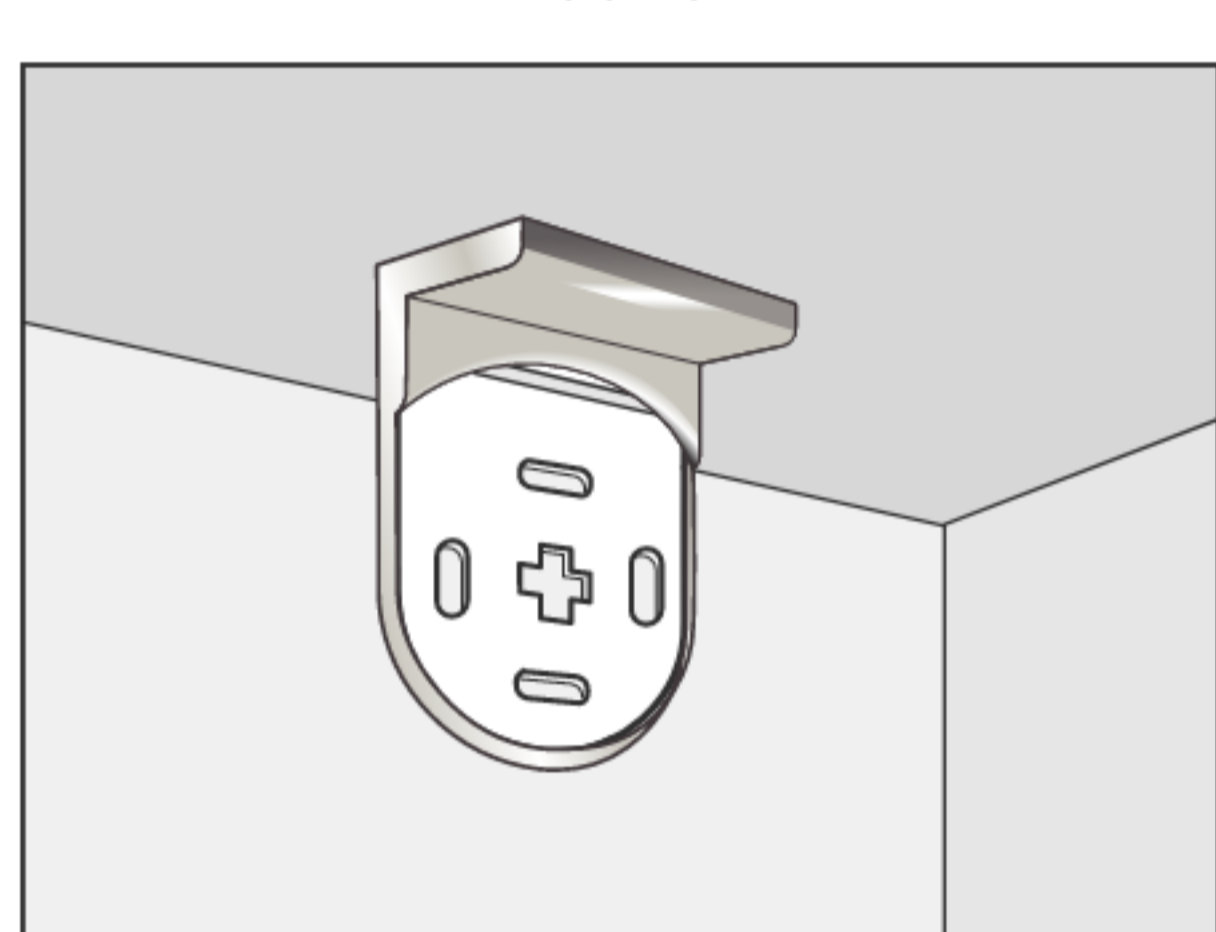

A la pared

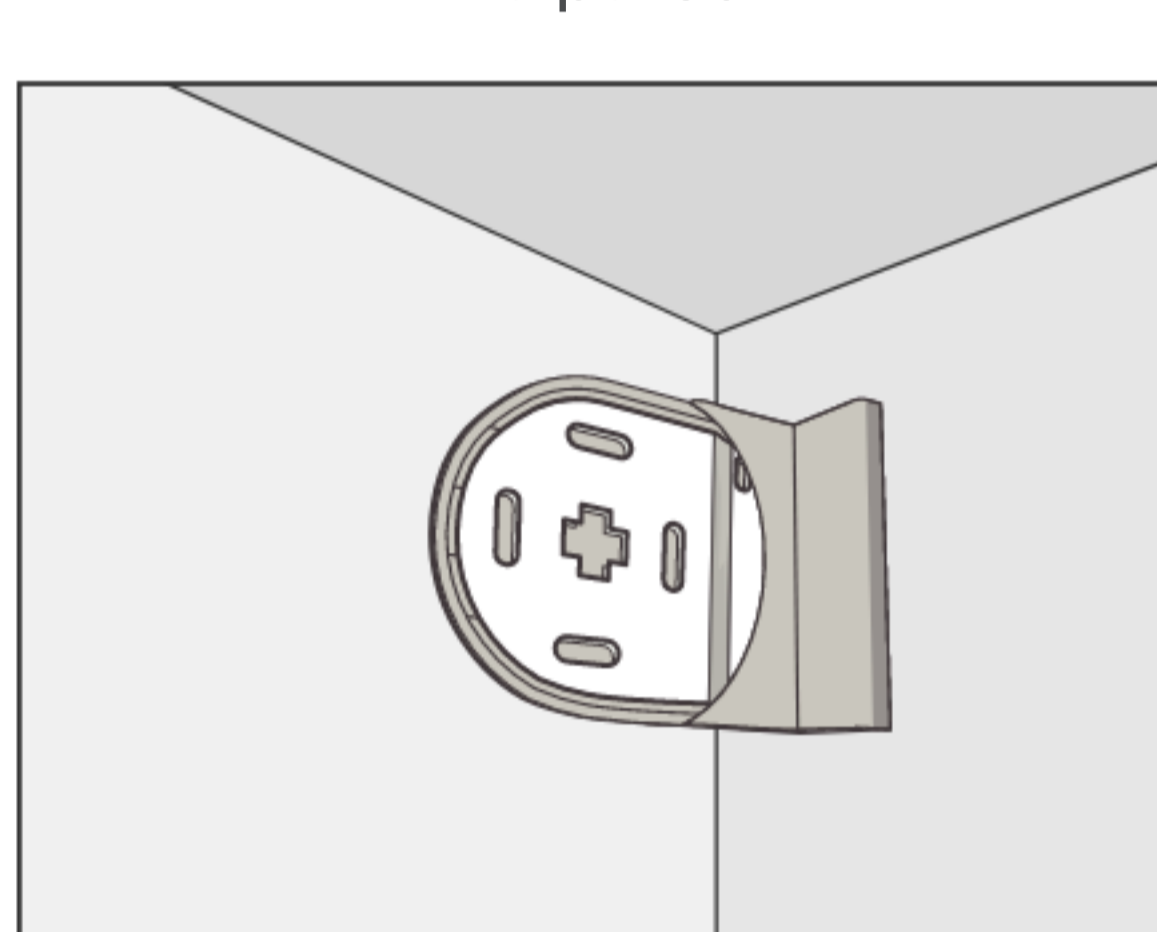

Comprobamos como los soportes encajan perfectamente con los mecanismos.

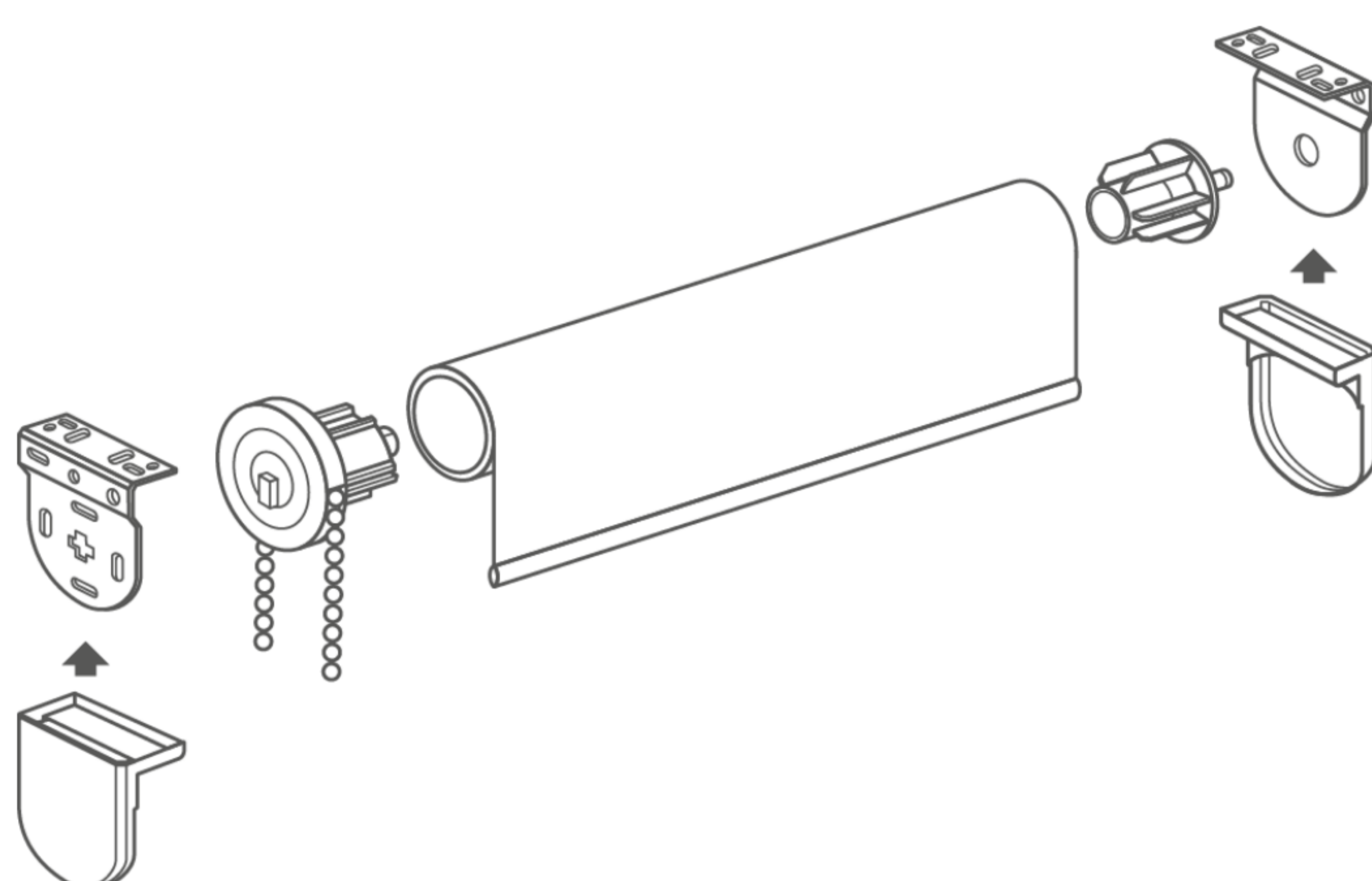

## 01 Colocar los soportes

Centramos el estor con respecto a la ventana y empezamos con el lado de la cadena.



Presentar el estor

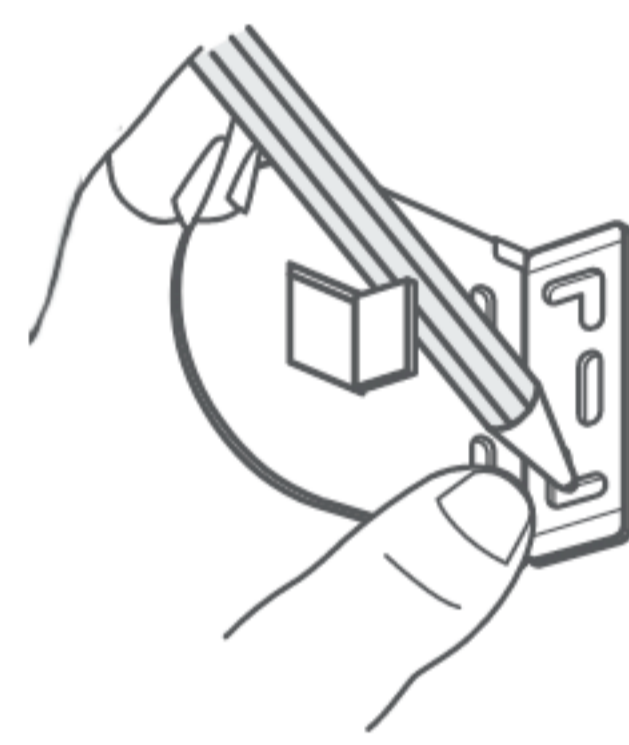

Marcar los agujeros

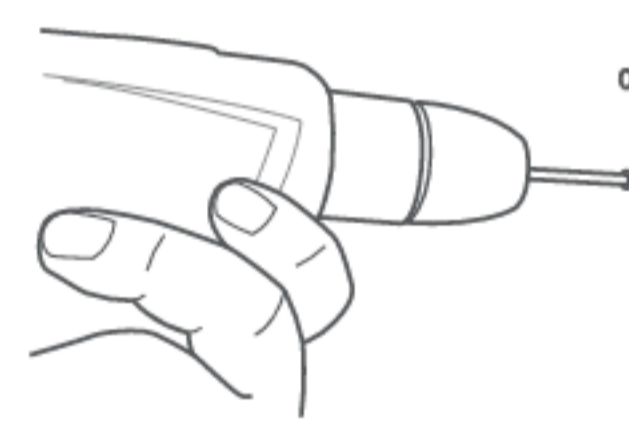

Hacer los agujeros

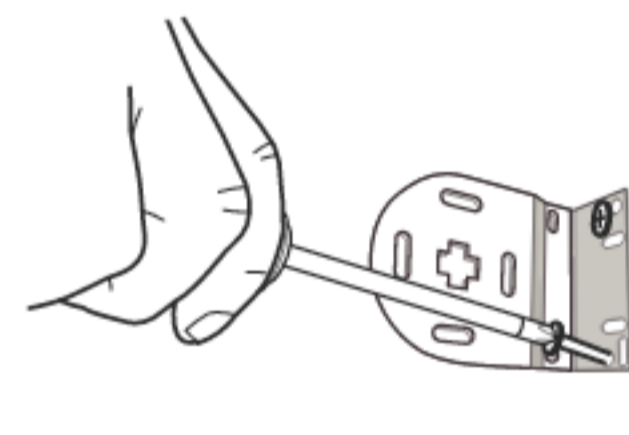

Fijar el soporte

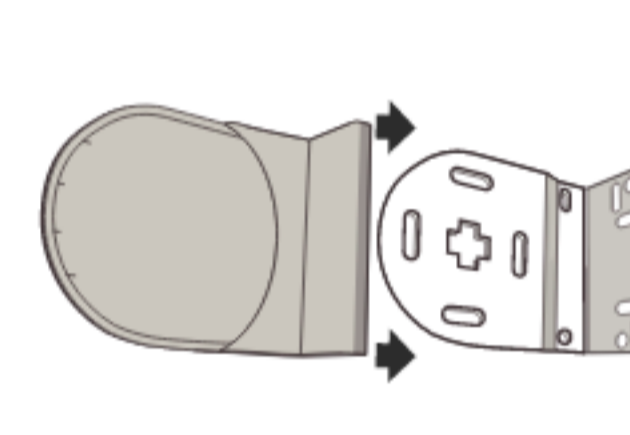

Deslizar las tapas embellecedoras

Presentamos de nuevo el estor y marcamos el lugar donde colocaremos el soporte contrario.



Presentar el estor

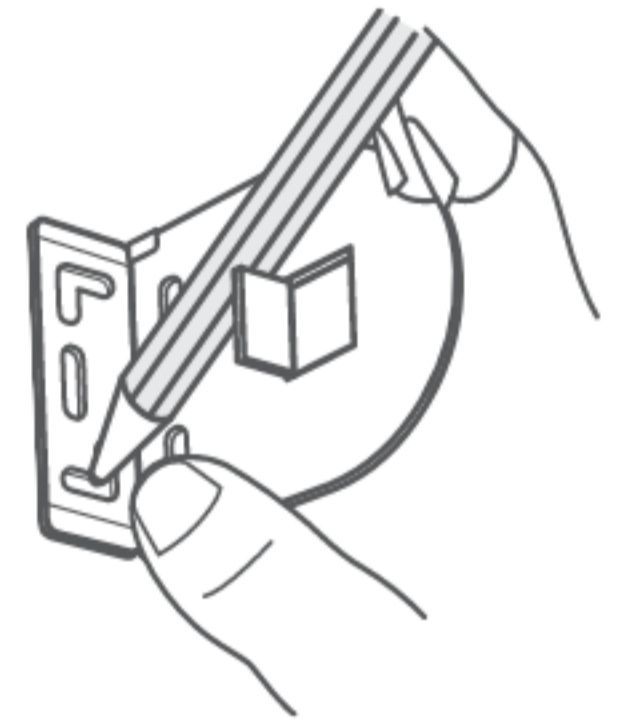

Marcar los agujeros

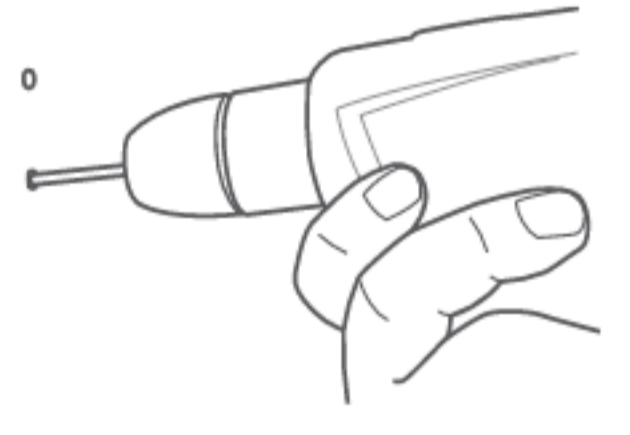

Hacer los agujeros

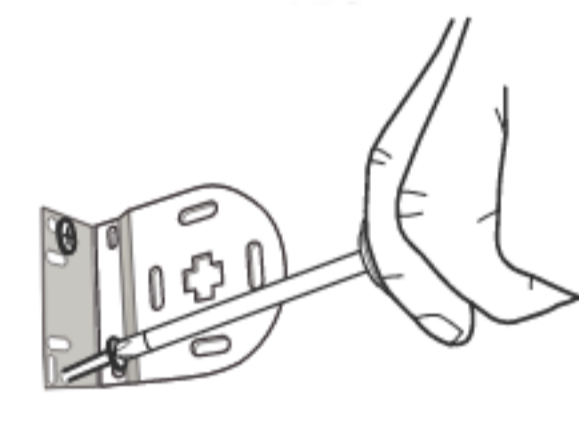

Fijar el soporte

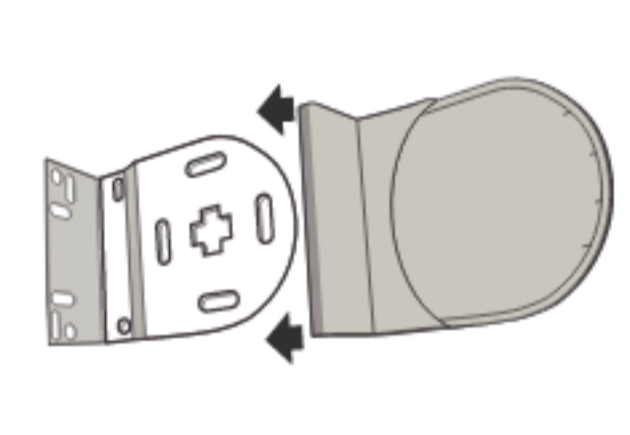

Deslizar las tapas embellecedoras

## 02 Colocar el estor enrollable

En el lado contrario al de la cadena de accionamiento, encontrarás un pivote retráctil.

Insértalo en el zócalo que tiene su soportes para este propósito.

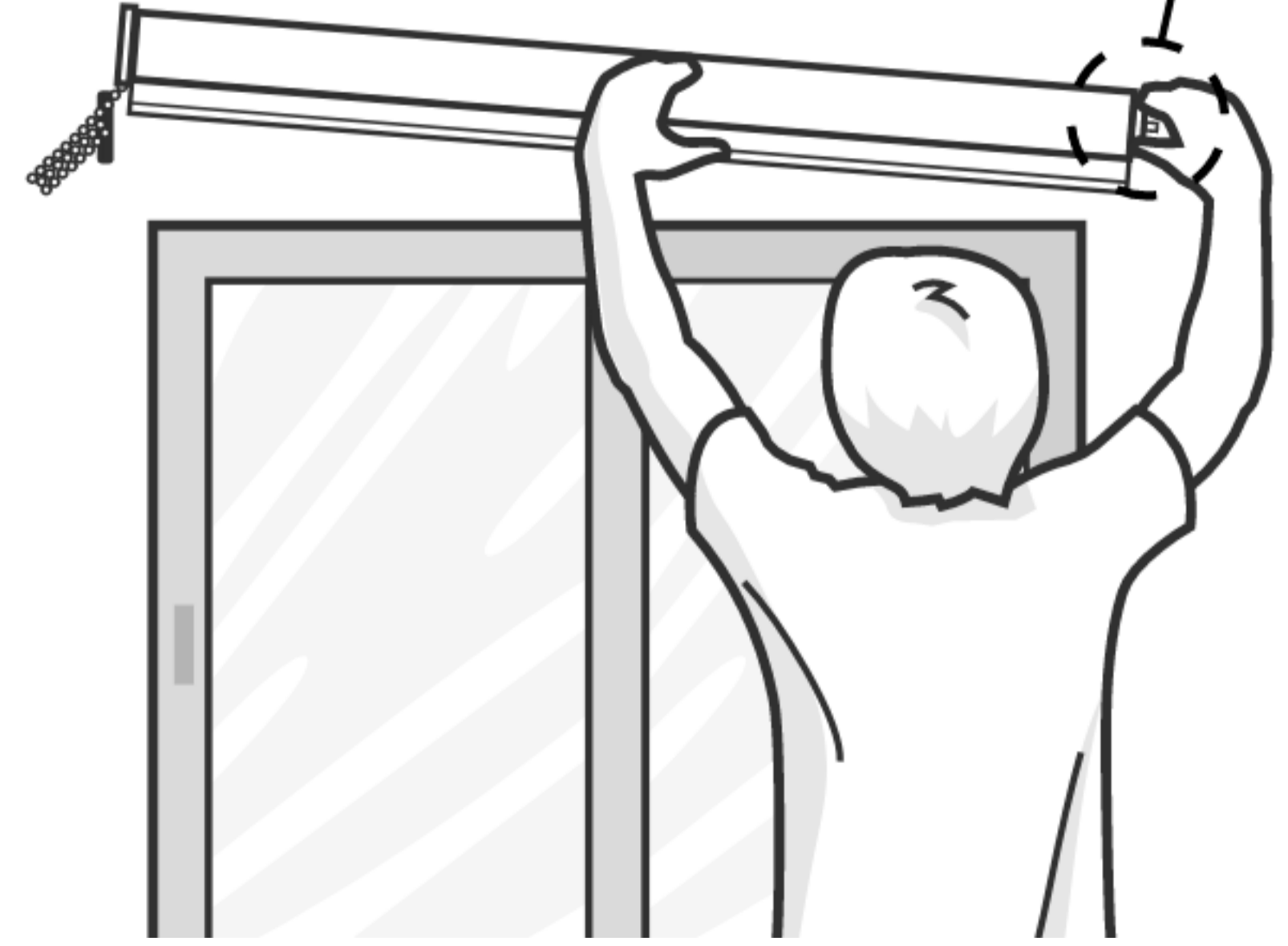
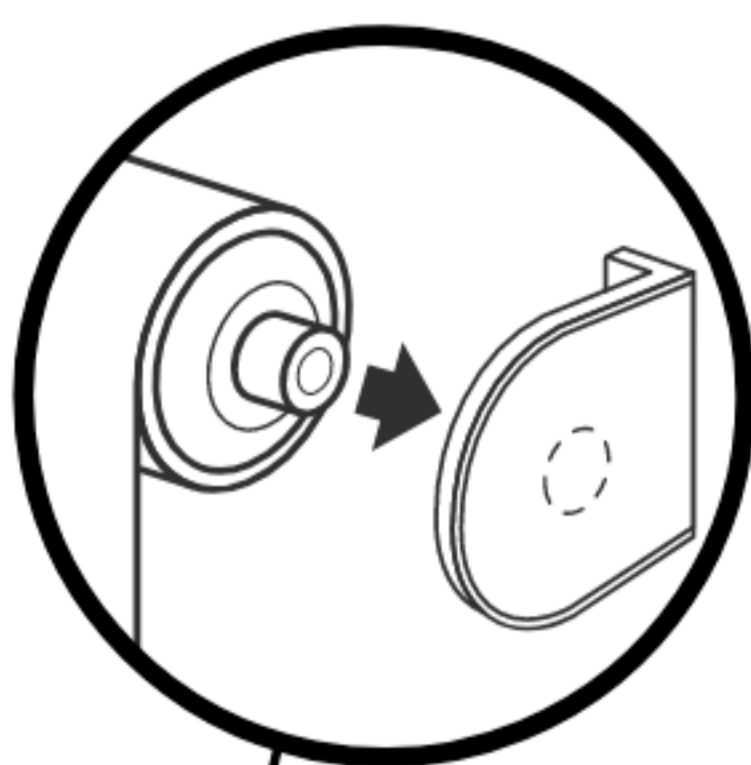

Después, mientras empujamos horizontalmente para mantener el pivote en el interior de su soporte, deslizamos hacia abajo el lado de la cadena de accionamiento hasta que quede bien anclado en su soporte.

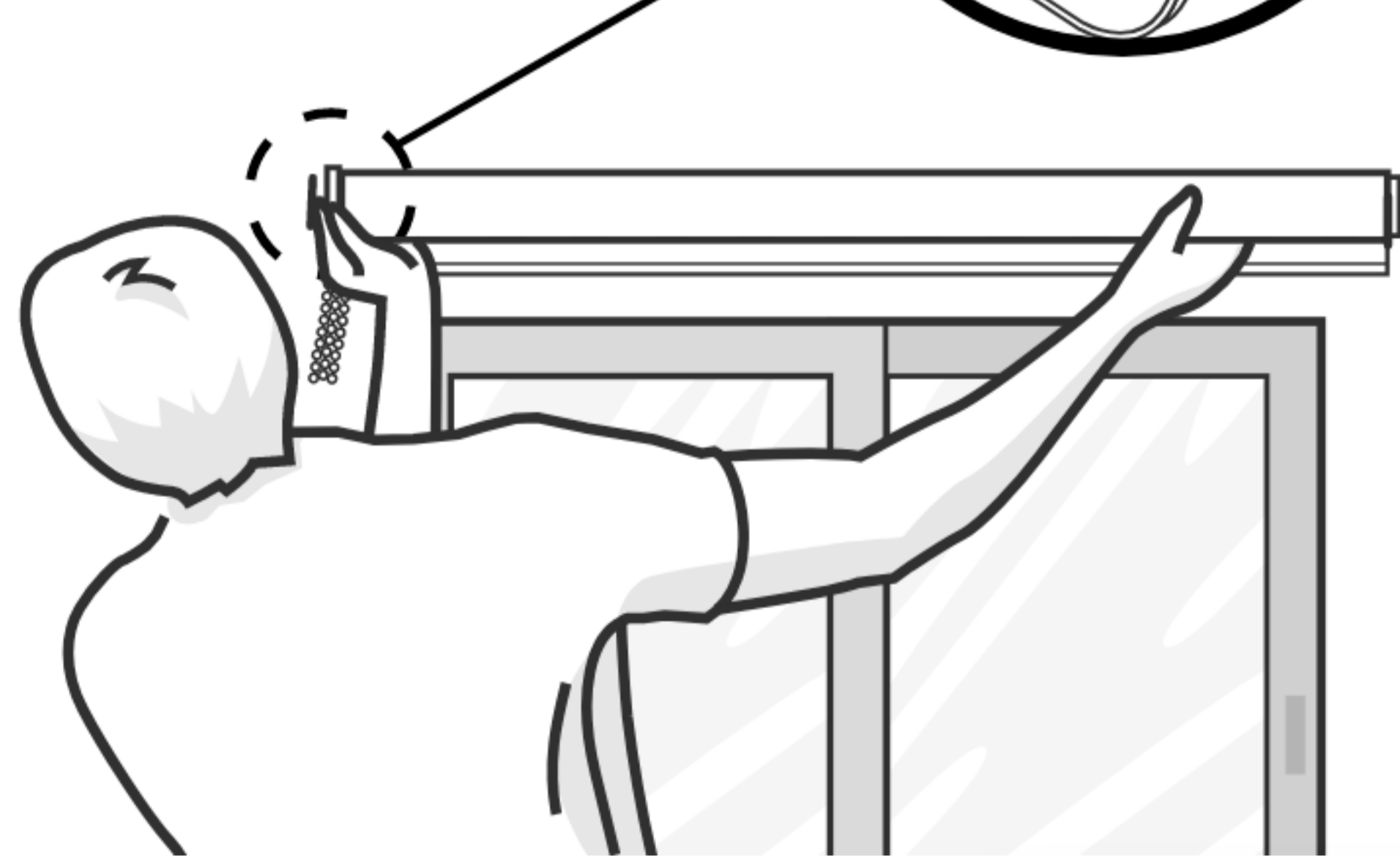
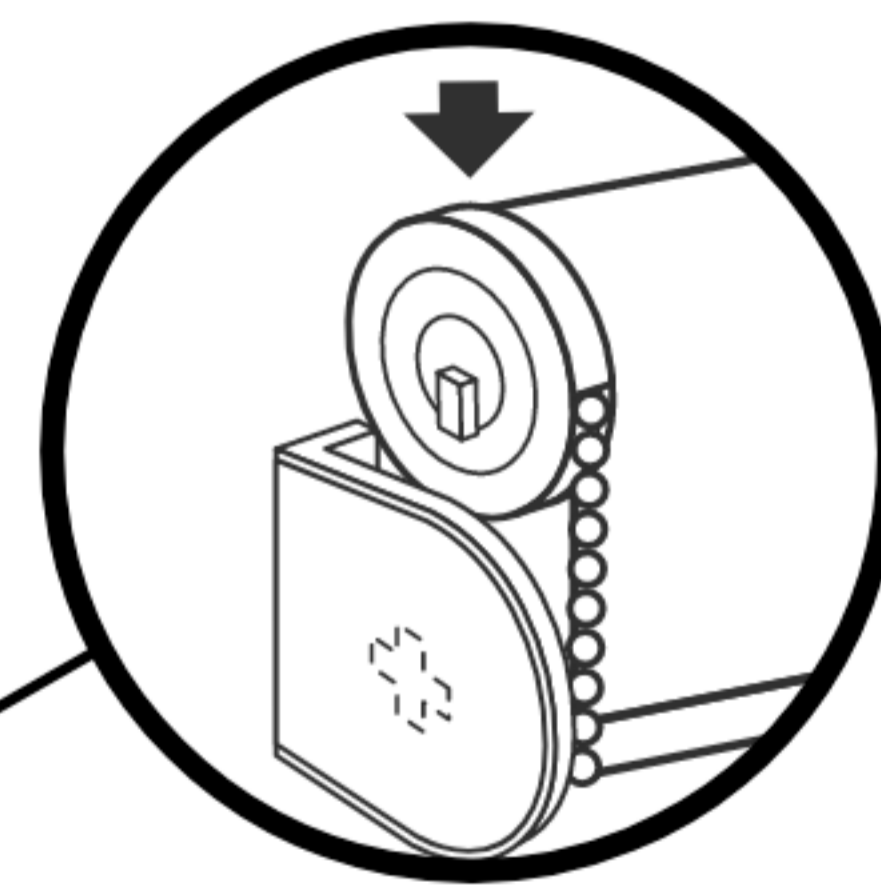

## 03 Accionar el estor

Comprobamos que el estor funciona correctamente

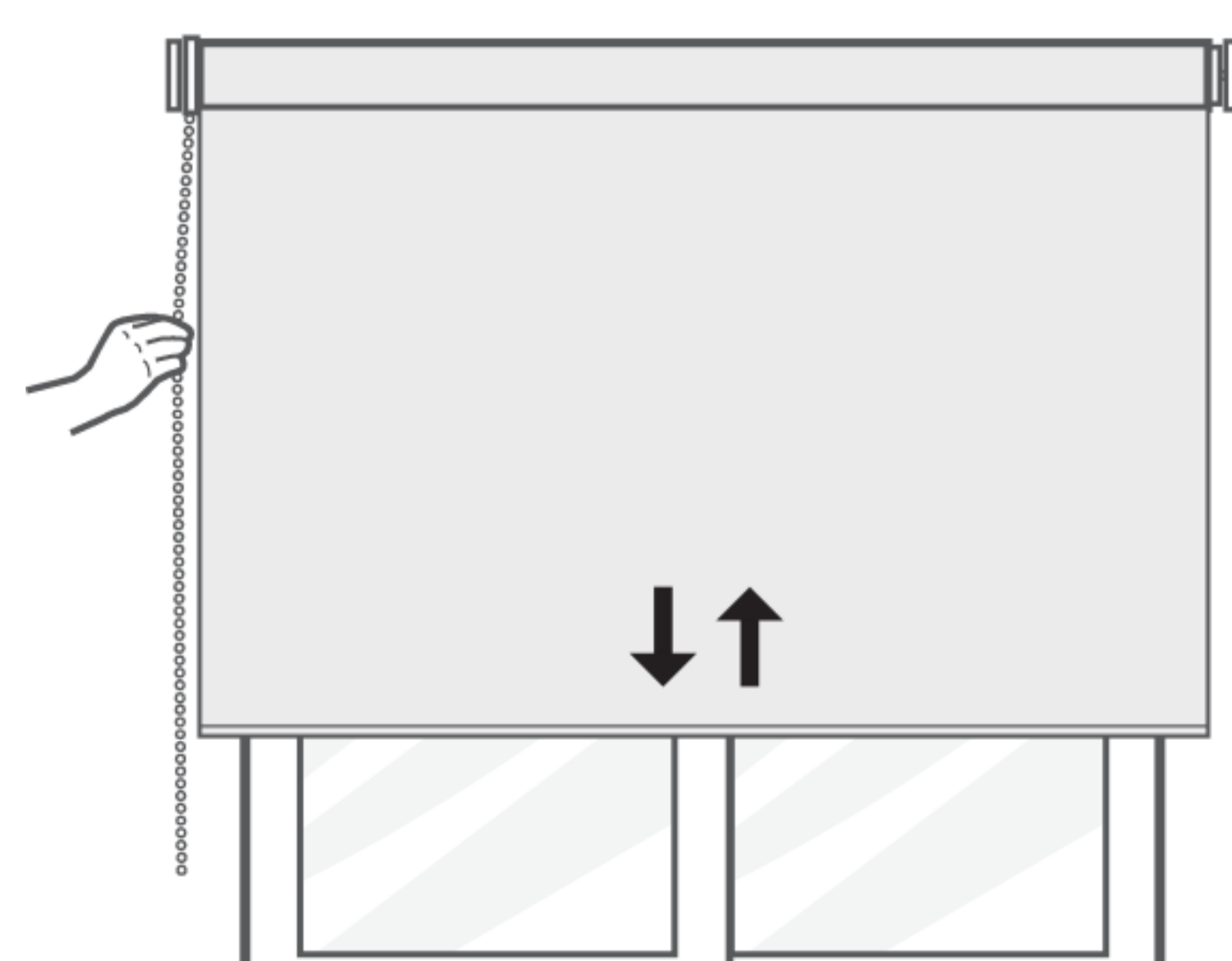

## 04 Colocar contrapeso o tensor

OPCIÓN CONTRAPESO

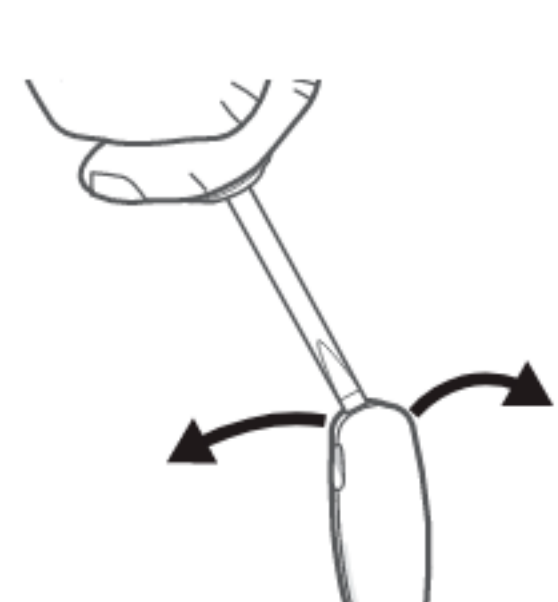

Separamos las dos mitades con ayuda de un destornillador



Introducimos la cadena en el hueco y volvemos a encajar las dos mitades

OPCIÓN TENSOR

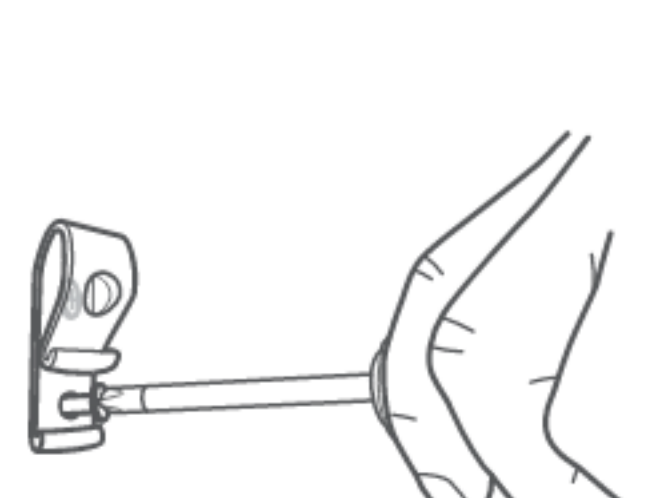

Atornillamos la pieza en la pared



Aseguramos la cadena para evitar que los niños jueguen con ella